

TZD-Q T a TZD-Q T US

Je základním typem štěrbinového žlabu profilu „T“ bez vnitřního spádu a na přání s přerušovanou štěrbinou. Svými parametry je předurčen především do míst, která nedovolují díky omezenému prostoru klasický profil. Použitý beton splňuje požadavky ČSN EN 206 a také požadavky Ředitelství silnic a dálnic dle TKP. Svou pevností betonu (pevnostní třída C45/55), společně s pevností v tahu používané armovací oceli, je určen k bezproblémovému zvládnutí náročného dynamického zatížení. Standardně je vyráběn s odolností vlivu prostředí - střídavému působení mrazu a rozmrazování - XF4. Dle požadavku zákazníka lze vyrobit prvky v různých délkách (min. délka 50 cm).

název	skladebná délka	výška	šířka	hmotnost	zatížení
	mm	mm	mm	kg	třída
TZD-Q T	4000	325	350	932	D400/F900
TZC-Q T	1000	325	350	175	D400/F900
TZV-Q T	1000	325	350	170	D400/F900
TZD-Q T US	4000	325	350	934	D400/F900

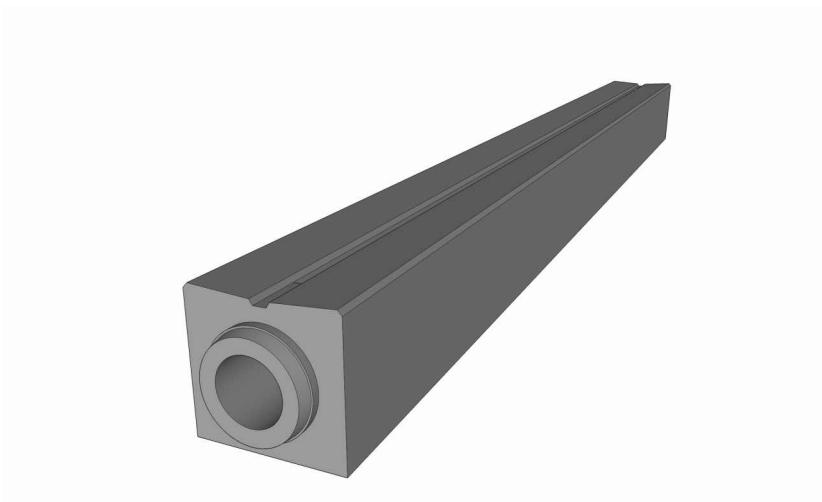

TZD-Q T

řez dílcem

Pohled Dřík

Pohled Hrdlo

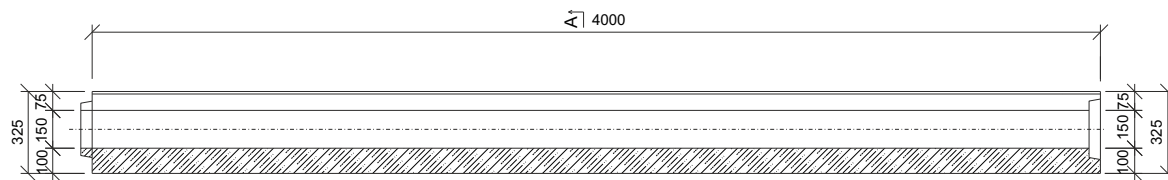

Pohled Dřík

ŘEZ A - A

Pohled Hrdlo

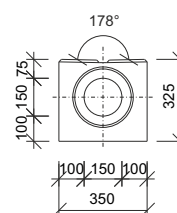
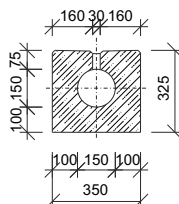
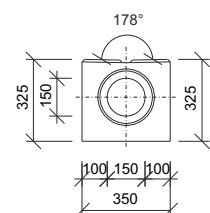

půdorys dílu

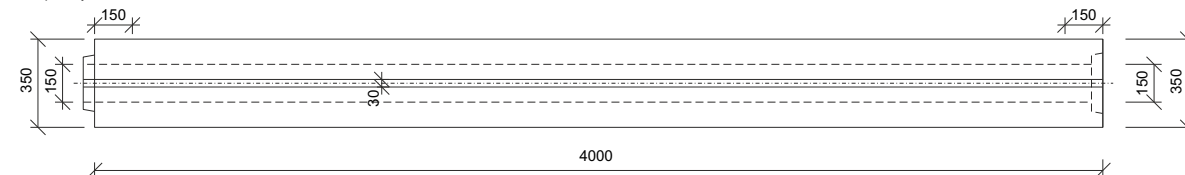

TZD-Q T US

řez dílcem

Pohled Dřík

Pohled Hrdlo

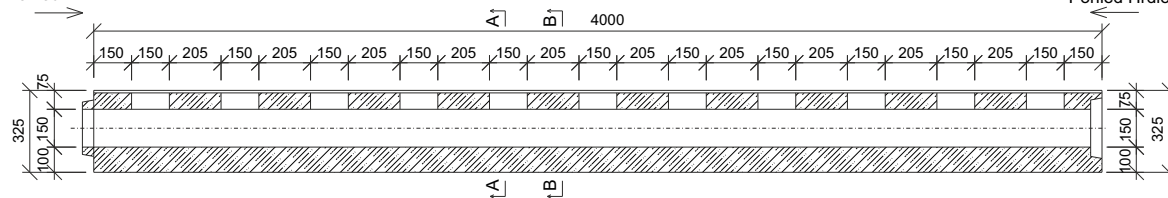

Pohled Dřík

ŘEZ A - A

ŘEZ B - B

Pohled Hrdlo

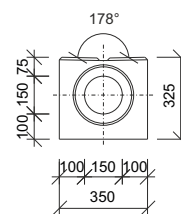
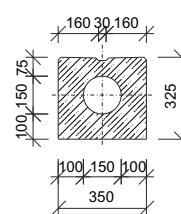
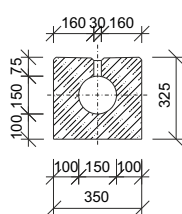
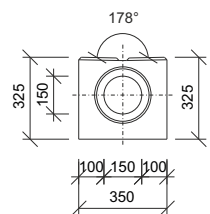

půdorys dílu

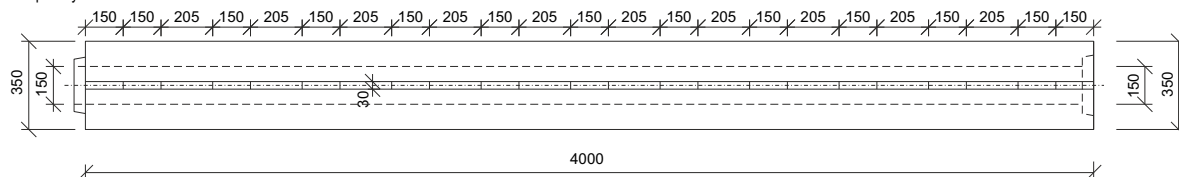

TZC-Q T

POHLED

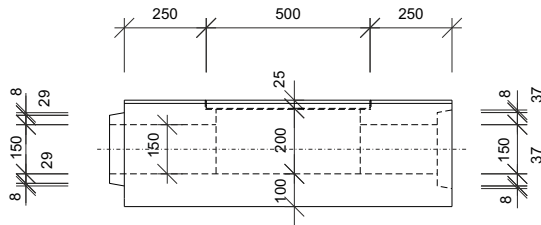

ŘEZ

PŮDORYS

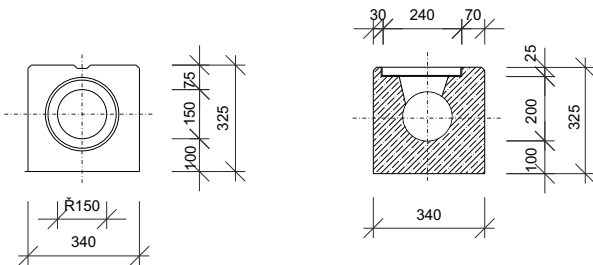
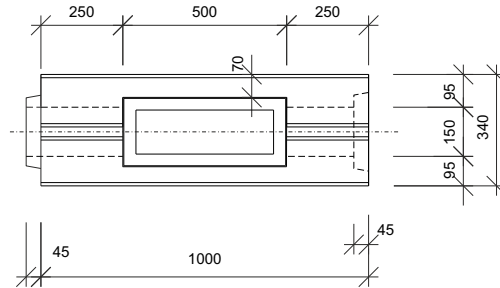

TZV-Q T

POHLED

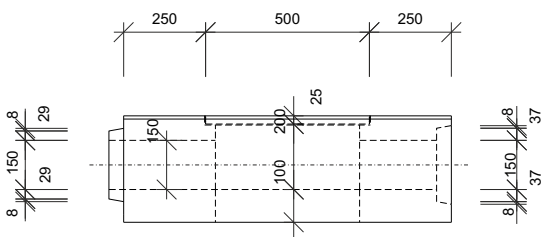

ŘEZ

PŮDORYS

